











MERKMALE DES PRODUKTS

-  LCD-Grafik-Display
-  Real Time Clock
-  Multi-decodierung
-  Netzwerk-Schnittstelle
-  Einstellung Master - Slave
-  Max. Schlagbaumlänge 3-5m
-  Toröffnungszeit 3-4s
-  Für intensiven Gebrauch

Eigenschaften SERIE ELDOM

Schranken und Absperrungssysteme

Das neue Modell für die Schrankenautomation ELDOM, besitzt einen 24Vdc-Motor und kann mit Schlagbäumen von 3,4 oder 5 Metern Länge (ELDOMS) oder 6, 7 oder 8 Metern Länge (ELDOML) betrieben werden.

Die Schranke ist aus Metallblech (Passivierung, Kataphorese + Pulverbeschichtung) hergestellt und bietet die beste Garantie für eine dauerhafte Stabilität auch in Umgebungen mit korrosiven Elementen wie Salz oder Rauch. Sämtliche Apparaturen sind innerhalb des Gehäuses geschützt untergebracht und sind mit einer großen, abnehmbaren und abschließbaren Inspektionstür ausgestattet. Der mechanische Teil ist auf einem stabilen Stahlrahmen montiert und besteht hauptsächlich aus einem Doppeluntersetzungsgetriebe-Motor mit hohem Wirkungsgrad und einer (einstellbaren) Feder-Balancierung.

Die elektronische Steuer- und Kontrolleinheit mit Ladegerät und NiMH-Pufferbatterien ist durch einen wasserdichten Behälter geschützt und im Inneren des Gehäuses befestigt. Der Programmierer gewährleistet die Kontrolle der Schrankenposition mittels Encoder Selbstlern-Programmierung. Die Rückstellung erfolgt automatisch, falls ein Fremdereignis die Bewegung der Schranke behindern sollte. Die durch das Steuergerät ausgeübte Kontrolle wird durch Quetschungsschutzsicherung sowie „Soft-Start“ und „Soft Stop“ vervollständigt. Darüber hinaus ist die elektronische Steuerung mit einem hinterleuchteten Graphischen LCD-Display (128 x 128 Pixel) mit sechs verschiedenen Sprachen ausgestattet, das über das Menü die Darstellung aller Funktionen, die Ablesung der durch die Automation durchgeführten Manöver und das Quick Setup der Systemparameter einschließlich des Modus 'dynamische Taste', automatische Schließung, Vorblinken und die Regulierung der Soft Starts und Stops gestattet. Auf der Platine können dank einer Echtzeit-Uhr 10 Events eingestellt werden (auf dem Display angezeigt), um das Öffnen und Schließen zu verschiedenen Tageszeiten und unter Berücksichtigung von 3 verschiedenen Zyklen im Wochenverlauf (Mo-Fr, Sa-So, Mo-So) einzustellen; diese Ereignisse können nicht nur in dem Menü, sondern auch über einen Funkkanal aktiviert/deaktiviert werden.

Zwei Schranken für gegenüberliegende Anlagen können über eine Kabelverbindung und unter Verwendung der Module Cardin MODCA synchronisiert werden.

Schlagbäume

Bei dieser Automation wurde einen speziellen Aluminiumschlagbaum mit Gummi-Stoßpuffern montiert, die in Versionen von 3,4,5,6,7 und 8 Metern geliefert werden kann. Für den Schlagbaum, die separat bestellt werden muss, ist die Anbringung eines speziellen LED-Signalisierungssystem mit variabler Blinkfrequenz zur Anzeige der Schlagbaumstellung in allen Bewegungsphasen vorgesehen. Der Schlagbaum ist zur Befestigung und Verkabelung mit einem Schnellkupplungssystem ausgestattet, wodurch Ersetzungen im Bedarfsfall schnell ausgeführt werden können.

Einen speziellen Gelenkschlagbaum aus Aluminium mit Gummi-Stoßpuffern montiert ist auch verfügbar bei dieser Automation. Der Schlagbaum besteht aus zwei Teilen bei einer Gesamtlänge von 3m. Das Gelenk in Aluminium-Druckguss, das die Öffnungshöhe stark einschränkt, macht sie besonders geeignet für den Einsatz in Tiefgaragen.

Merkmale des Produkts ELDOMSDG

Selbstprogrammierbare 24V-Antriebe für Schranken

Kontrollierte Bewegung durch Encoder.

Abschließbare Straßensperre, komplett mit Schlagbaum-Halteam mit eingebautem LED-Blinklicht und mechanischer Entriegelung, die mit dem Schlüssel von außen zugänglich ist.

Integrierte Automation, ausgestattet mit eingebauter elektronischer Steuerung mit LCD-Graphikdisplay, Funkempfänger mit Multidecodierung S449-S486-S504-S508, 433MHz / 868,3MHz FM, NiMH-Pufferbatterien und Batterieladegerät.

Der integrierte Funkempfänger S504 - S508 bietet mit seiner 128-bit-Verschlüsselungstechnik einen hohen Sicherheitsgrad. Er ermöglicht dank RFID-Technologie auf den Sendern die Aktivierung auf Distanz und zudem die Code-Programmierungsbasis PGBASE500.

Die Schrankeneinheit aus lackiertem pulverbeschichtet Metallblech ist aus Dunkelgrau (Schiefergrau RAL7015) erhältlich.

Die 3m, 4m und 5m Schlagbäume müssen separat bestellt werden.



> ULTIMATE CARDIN App

ALLGEMEINE MERKMALE

Einphasige Netzstromversorgung 50/60Hz	Vac	230
Stromaufnahme	A	0.9
Stromaufnahme	W	250
Motorstromversorgung	Vdc	24
Maximale Motor Leistungsaufnahme	W	120
Motor Stromaufnahme	A	3
Einschaltdauer	%	90
Toröffnungszeit 90°	s	3...4
Durchfahrtsöffnung (75°)	s	2
Getriebegeschwindigkeit	rpm	6
Maximales Drehmoment	Nm	180
Eingebaute Batterie	typ	NiMH
Betriebstemperatur	°C	-20...+55
Schutzgrad	IP	54
Isolationsklasse	Cls	II

KONNEKTIVITÄT

Optionales Empfängermodul	Mod-RF-868MHz
Austausch-Bluetooth-Modul auf Wunsch	MODBT
Optionales serielles Schnittstellenmodul	MODCA

AUSSENABMESSUNGEN

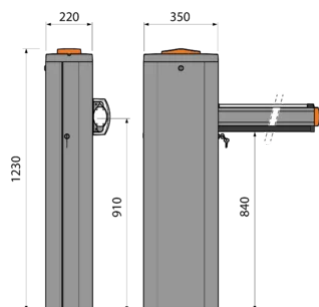

> ULTIMATE CARDIN App